

## SUPER WOOD TF ZN - Ø 6 - Ø 8 - Ø 10 mm



EN 14592+A1:2012



### DÉFINITION DU PRODUIT

- Vis autoperceuse bois Ø 6, Ø 8 et Ø 10 mm.
- Tête fraisée avec Ribs sous tête, empreinte Torx, alésoir sur corps et pointe foreuse avec fraisure.
- Livrée avec un embout.

### DOMAINE D'APPLICATION

- Construction bois.
- Fixation pour l'assemblage d'éléments en bois pour applications structurales.

### MATIÈRE & REVÊTEMENT

Matière :

- Vis en acier cimenté.

Revêtement :

- Zingage blanc sans chrome VI.
- Épaisseur 12 µm suivant ISO 4042.
- Classe 1 et 2 suivant EN 1995-1-1.

### MISE EN ŒUVRE

- Perceuse à percussion MILWAUKEE M18 FPD3-502X, (code : 324 267).
- Embouts 1/4" : Torx 20 (code : 325 090), Torx 25 (code : 325 100), Torx 30 (code : 325 115).
- Porte-embout magnétique à entraînement 1/4" (6.35 mm) (code : 323 105).
- Douille spéciale aimantée pour vissage à une seule main (code : 33 904).



Date d'enregistrement : 20/04/2026 - Indice E

LR ETANCO est membre adhérent de :



LR ETANCO - Parc les Érables - Bât. 1 - 66 Route de Sartrouville  
78231 Le Pecq Cedex - France - [www.etanco.eu](http://www.etanco.eu)

Tél : 01 34 80 52 00 - [commercial.france@etanco.fr](mailto:commercial.france@etanco.fr)

## PERFORMANCES

### Caractéristiques détaillées :

Ø de vis (mm) - d	Ø 6	Ø 8	Ø 10
Ø de la tête (mm) - d <sub>h</sub>	12	14,5	18
Ø fond de filet (mm) - d <sub>i</sub>	3,85	5,25	6,25
Ø corps de vis (mm) - d <sub>s</sub>	4,27	5,82	6,97
Ø efficace (mm) - d <sub>ef</sub>	4,24	5,78	6,88
Épaisseur de la tête (mm) - h <sub>t</sub>	4	5	6
Empreinte Torx - TX	30	40	40
Ø préperçage (mm) - d <sub>v</sub>	4,2	5,6	7

Résistance caractéristique à la traction :	Ø 6 : f <sub>tens,k</sub> = 1359 daN Ø 8 : f <sub>tens,k</sub> = 2420 daN Ø 10 : f <sub>tens,k</sub> = 3123 daN	
Résistance caractéristique au cisaillement :	Ø 6 : f <sub>shear,k</sub> = 847 daN Ø 8 : f <sub>shear,k</sub> = 1106 daN Ø 10 : f <sub>shear,k</sub> = 1199 daN	
Résistance caractéristique à la torsion :	Ø 6 : f <sub>tor,k</sub> = 12,0 N.m Ø 8 : f <sub>tor,k</sub> = 25,6 N.m Ø 10 : f <sub>tor,k</sub> = 36,7 N.m	
Résistance caractéristique à la flexion :	Ø 6 : M <sub>y,k</sub> = 14,9 N.m Ø 8 : M <sub>y,k</sub> = 32,0 N.m Ø 10 : M <sub>y,k</sub> = 45,9 N.m	
Résistance à l'arrachement pur dans un support bois sapin 450 kg/m <sup>3</sup> :  Conforme à la norme NF P 30-310 Les valeurs indiquées n'intègrent pas de coefficients de sécurité et sont indicatives.	Ø 6 : Pk = 518 daN ancrage 50 mm Ø 8 : Pk = 607 daN ancrage 52 mm Ø 10 : Pk = 717 daN ancrage 52 mm	

TABLEAU DES RÉSISTANCES CARACTÉRISTIQUES – ASSEMBLAGE BOIS/BOIS  
BOIS SAPIN 350 KG/M<sup>3</sup> – CONFORME A LA NORME EN 1995-1-1

SUPER WOOD TF ZN (mm)	Longueur filetée (mm)	Épaisseur à fixer (mm)	Résistance à l'arrachement des filets F <sub>ax,Rk</sub> (daN)		Résistance à la pénétration de la tête F <sub>ax,Rk</sub> (daN)	Résistance au cisaillement F <sub>v,Rk</sub> (daN)		
			Perpendiculaire aux fibres	Parallèle aux fibres		Perpendiculaire aux fibres	Parallèle aux fibres	
d x L0	L <sub>f</sub>	T <sub>fix</sub>						
6 x 80	50	30	312	260	123	138		
6 x 100		50				163		
6 x 120	75	45	468	390		188		
6 x 140		65				207		
6 x 160		85						
6 x 180		105						
6 x 200		125						
6 x 220		145						
6 x 240		165						
6 x 260		185						
6 x 280		205						
6 x 300		225						
8 x 80	52	28	481	401	175			
8 x 90		38			186			
8 x 100		48			203			
8 x 120	80	40	749	624	256			
8 x 140		60			289			
8 x 160		80			325			
8 x 180		100						
8 x 200		120						
8 x 220		140						
8 x 240		160						
8 x 260		180						
8 x 280		200						
8 x 300		220						
8 x 320		240						
8 x 340		260						
8 x 360		280						
8 x 380		300						
8 x 400	320							
10 x 80	52	28	515	430			225	
10 x 90		38			328			
10 x 100		48			350			
10 x 120	80	40	816	680	262			
10 x 140		60			381			
10 x 160		80			436			
10 x 180		100			532			
10 x 200		120			461			
10 x 220		140						
10 x 240		160						
10 x 260		180						
10 x 280		200						
10 x 300		220						
10 x 320		240						
10 x 340		260						
10 x 360		280						
10 x 380		300						
10 x 400	320							
							542	

**TABLEAU DES RÉSISTANCES CARACTÉRISTIQUES – ASSEMBLAGE ACIER/BOIS**  
**BOIS SAPIN 350 KG/M<sup>3</sup> – CONFORME À LA NORME EN 1995-1-1**

SUPER WOOD TF ZN (mm)	Longueur filetée (mm)	Épaisseur à fixer (mm)	Résistance à l'arrachement des filets F <sub>ax,Rk</sub> (daN)		Résistance au cisaillement dans le sens perpendiculaire au fibres F <sub>v,Rk</sub> (daN)		Résistance au cisaillement dans le sens parallèle aux fibres F <sub>v,Rk</sub> (daN)	
			Perpendiculaire aux fibres	Parallèle aux fibres	Platine E <sub>p</sub> ≥ d <sub>ef</sub>	Platine E <sub>p</sub> = d <sub>ef</sub> /2	Platine E <sub>p</sub> ≥ d <sub>ef</sub>	Platine E <sub>p</sub> = d <sub>ef</sub> /2
6 x 80	50	30	312	260	280	158	280	158
6 x 100		50						
6 x 120	75	45	468	390	280	158	280	208
6 x 140		65						
6 x 160		85						
6 x 180		105						
6 x 200		125						
6 x 220		145						
6 x 240		165						
6 x 260		185						
6 x 280		205						
6 x 300		225						
8 x 80	52	28	481	401	452	204	452	204
8 x 90		38						
8 x 100		48						
8 x 120	80	40	749	624	452	313	452	313
8 x 140		60						
8 x 160		80						
8 x 180		100						
8 x 200		120						
8 x 220		140						
8 x 240		160						
8 x 260		180						
8 x 280		200						
8 x 300		220						
8 x 320		240						
8 x 340		260						
8 x 360		280						
8 x 380		300						
8 x 400	320							
10 x 80	52	28	515	430	624	263	737	382
10 x 90		38						
10 x 100		48						
10 x 120	80	40	816	680	624	405	737	545
10 x 140		60						
10 x 160		80						
10 x 180		100						
10 x 200		120						
10 x 220		140						
10 x 240		160						
10 x 260		180						
10 x 280		200						
10 x 300		220						
10 x 320		240						
10 x 340		260						
10 x 360		280						
10 x 380		300						
10 x 400	320							

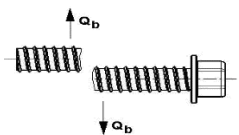
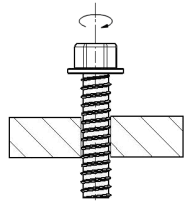
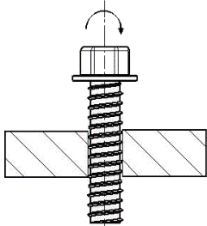
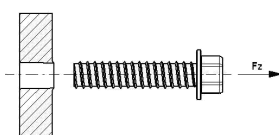
Dans le cas d'une platine d'épaisseur différente,  $E_p < d_{ef}$ , une interpolation est possible pour le calcul de  $F_{v,Rk}$  :

$$F_{v,Rk} = F_{v,Rk(d_{ef}/2)} + \frac{F_{v,Rk(d_{ef})} - F_{v,Rk(d_{ef}/2)}}{d_{ef} - d_{ef}/2} \times (E_p - d_{ef}/2)$$

**TABLEAU DES RÉSISTANCES CARACTÉRISTIQUES DES RONDELLES CUVETTES – ASSEMBLAGE BOIS-BOIS  
BOIS SAPIN 350 KG/M<sup>3</sup> – CONFORME À LA NORME EN 1995-1-1**

SUPER WOOD TF ZN (mm)	Ø Rondelle cuvette (mm)	Ø du trou de la rondelle (mm)	Epaisseur de la rondelle (mm)	Résistance à la pénétration de la tête (daN)
d	d <sub>h</sub>	d <sub>1</sub>	h <sub>t</sub>	F <sub>ax,Rk</sub>
6	20	8	4	343
8	25	9	5	536
10	30	11	6	772

La valeur de calcul s'obtient par l'application de coefficients :

$$F_{Rd} = \frac{F_{Rk} \times k_{mod}}{\gamma_M}$$

Le coefficient  $\gamma_M$  pour un bois sapin est de 1,3.

CLASSE DE DURÉE DE CHARGE	ABRÉVIATION	COEFFICIENT K <sub>MOD</sub> – CLASSE DE SERVICE 1
Instantané	I	1,1
Court terme	S	0,9
Moyen terme	M	0,8
Long terme	L	0,7
Permanente	P	0,6

**ESPACEMENT ET DISTANCES DE RIVE MINIMUM POUR DES VIS CHARGÉS AXIALEMENT (MM)  
BOIS SAPIN 350 KG/M<sup>3</sup> - CONFORME A LA NORME EN 1995-1-1**

d <sub>1</sub>	a <sub>1</sub>	a <sub>2</sub>	a <sub>1,CG</sub>	a <sub>2,CG</sub>
6	42	30	60	24
8	56	40	80	32
10	70	50	100	40

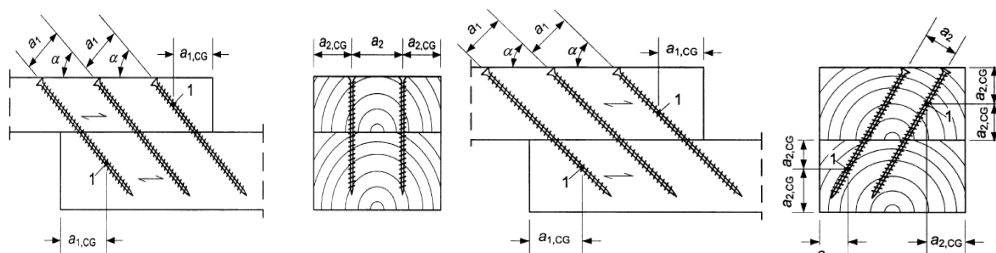

1 : centre de gravité de la partie filetée de l'organe d'assemblage dans l'élément

## ESPACEMENT ET DISTANCES DE RIVE MINIMUM POUR DES VIS CHARGÉES LATÉRALEMENT (MM) BOIS SAPIN 350 KG/M<sup>3</sup> - CONFORME A LA NORME EN 1995-1-1

Sans préperçage	Cisaillement dans le sens parallèle aux fibres			Cisaillement dans le sens perpendiculaire aux fibres		
	d <sub>1</sub>	6	8	10	6	8
a <sub>1</sub>	72	96	-	30	40	-
a <sub>2</sub>	30	40	-	30	40	-
a <sub>3,t</sub>	90	120	-	60	80	-
a <sub>3,c</sub>	60	80	-	60	80	-
a <sub>4,t</sub>	30	40	-	60	80	-
a <sub>4,c</sub>	30	40	-	30	40	-

  

Avec préperçage	Cisaillement dans le sens parallèle aux fibres			Cisaillement dans le sens perpendiculaire aux fibres		
	d <sub>1</sub>	6	8	10	6	8
a <sub>1</sub>	30	40	50	24	32	40
a <sub>2</sub>	18	24	40	24	32	40
a <sub>3,t</sub>	72	96	80	42	56	80
a <sub>3,c</sub>	42	56	40	42	56	70
a <sub>4,t</sub>	18	24	30	42	56	40
a <sub>4,c</sub>	18	24	30	18	24	30

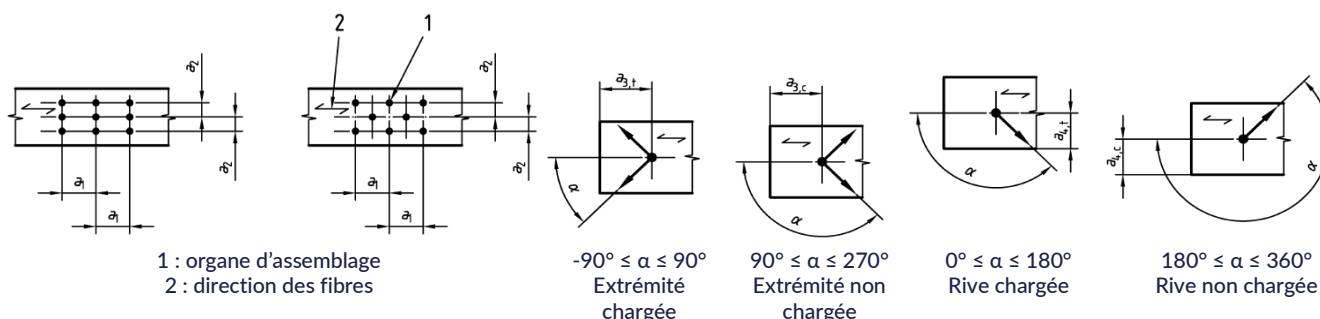

## DIMENSIONS & CODES

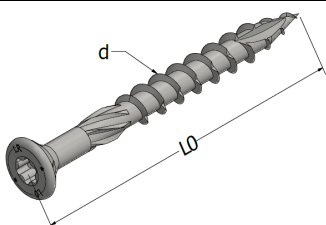
VIS SUPER WOOD TF ZN								
d x L0	Code	Conditionnement	d x L0	Code	Conditionnement	d x L0	Code	Conditionnement
6 x 80	34 422	100	8 x 80	34 435	100	10 x 80	34 453	50
6 x 90	34 423		8 x 90	34 436		10 x 90	34 454	
6 x 100	34 424		8 x 100	34 437		10 x 100	34 455	
6 x 120	34 425		8 x 120	34 438	50	10 x 120	34 456	
6 x 140	34 426		8 x 140	34 439		10 x 140	34 457	
6 x 160	34 427		8 x 160	34 440		10 x 160	34 458	
6 x 180	34 428		8 x 180	34 441		10 x 180	34 459	
6 x 200	34 429		8 x 200	34 442		10 x 200	34 460	
6 x 220	34 430		8 x 220	34 443		10 x 220	34 461	
6 x 240	34 431		8 x 240	34 444	50	10 x 240	34 462	
6 x 260	34 432		8 x 260	34 445		10 x 260	34 463	
6 x 280	34 433		8 x 280	34 446		10 x 280	34 464	
6 x 300	34 434	8 x 300	34 447	10 x 300		34 465		
	8 x 320	34 448	10 x 320	34 466				
	8 x 340	34 449	10 x 340	34 467				
	8 x 360	34 450	10 x 360	34 469				
	8 x 380	34 451	10 x 380	34 470				
	8 x 400	34 452	10 x 400	34 471				

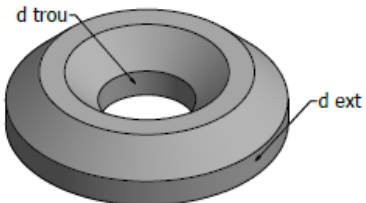
RONDELLE CUVETTE				
d trou (mm)	d ext (mm)	Code	Conditionnement	
8	20	33 910	100	
9	25	33 900		
11	30	34 905		

**CONFORMITÉ**

- DTU 31.1 : charpentes et escaliers bois
- DTU 31.2 : construction de maisons et bâtiments à ossature bois
- Certification CE sur base de la norme Européenne harmonisée EN 14592+A1:2012 : n° CPR-J-00754-21

**MARQUAGE - ÉTIQUETAGE**

- Sur le produit : Longueur de la vis
- Sur le conditionnement : SUPER WOOD TF ZN Ø x L + CODE

**CONTRÔLE QUALITÉ**

- Système de management de la qualité certifié ISO 9001 suivant le certificat en vigueur.

**NOTA**

Les renseignements contenus dans ce document sont donnés de bonne foi, uniquement dans un souci d'information générale. Ils reflètent l'état de nos connaissances au moment de leur rédaction. Les possibilités d'utilisation de nos produits étant nombreuses, et pouvant être hors de notre contrôle, notre responsabilité ne saurait en aucun cas être engagée en cas de mauvaise utilisation de nos produits. Les renseignements donnés ne peuvent être considérés que comme une suggestion d'utilisation sans tenir compte des brevets existants, ni des prescriptions légales ou réglementaires, nationales ou locales. L'acheteur est tenu de vérifier si la détention ou l'utilisation de nos produits est soumise sur son territoire à des règles particulières, notamment en matière publique, d'hygiène et de sécurité des travailleurs et des consommateurs. Il assume également seuls les devoirs d'information et de conseil auprès de l'utilisateur final. Le non-respect éventuel de ces réglementations, prescriptions et devoirs ne peut en aucun cas engager notre responsabilité.

**Date d'enregistrement : 20/04/2026 – Indice E**

LR ETANCO est membre adhérent de :

**LR ETANCO** - Parc les Érables - Bât. 1 - 66 Route de Sartrouville  
78231 Le Pecq Cedex - France - [www.etanco.eu](http://www.etanco.eu)Tél : 01 34 80 52 00 - [commercial.france@etanco.fr](mailto:commercial.france@etanco.fr)